

Aluminium



Professionals adviseren ramen en deuren van Profel!

“Tot in de puntjes verzorgd en afgewerkt”

Ga ik voor aluminium? Verkiez ik kunststof? Of toch maar hout? Elk materiaal heeft zijn eigenschappen, elk materiaal heeft zijn voordelen. De prijs is een argument, de kwaliteit nog meer. Ramen en deuren moeten de tand des tijds moeiteloos kunnen doorstaan. In weer en in wind.

Als geen ander slaagt PROFEL erin maatproducten van uitzonderlijke kwaliteit aan te bieden. Dat is een direct gevolg van onze voortdurende kwaliteitscontroles en investeringen in research en development.

PROFEL is de merknaam van de PROFEL-groep. Profel is gegroeid uit de firma FAL, die is opgericht in 1948. Tegenwoordig stellen wij 1200 gemotiveerde mensen te werk, die stuk voor stuk tot de besten in hun vakgebied behoren. Dat is ook nodig vermits wij onze ramen, deuren en bijbehorende designproducten volledig zelf maken. Wat vandaag als ruwe grondstof binnenkomt, gaat later als kant-en-klaar kwaliteitsproduct richting klant.

Wie voor PROFEL kiest, hoeft zich over de kwaliteit alvast geen zorgen te maken. Want met elk van de materialen fabriceren wij tot in de puntjes verzorgde en afgewerkte producten.

DE 5 BASISPRINCIPES VAN PROFEL

Inhoud

03.

De 5 basisprincipes van Profel

04.05.

Technisch hoogstandjes

06.

Uitgebreid kleurenpalet

07.

Veiligheid, het sterke punt van onze producten

08.11.

Ramen: één basis met diverse mogelijkheden

12.13.

Deuren: het visitekaartje van uw woning

14.15.

Accessoires: een streling voor het oog, een garantie voor uw veiligheid

16.17.

Beglazing: uitmuntende thermische en akoestische kwaliteiten

18.

Kwaliteit ... gegarandeerd

1 Wij maken onze producten zonder uitzondering zelf

Van ruwe grondstof tot afgewerkt product ... al onze ramen en deuren maken we zelf. Dat geldt ook voor de panelen, de verluchtingsroosters, het beslag en de dichtingsrubbers. Zelfs het aanmaken van onze moffelpoeders en het assembleren van de dubbele beglazing doen we zelf.

2 Over de kwaliteit wordt voortdurend gewaakt

Iedere stap in het proces tussen grondstof en afgewerkt product wordt grondig en streng gecontroleerd. Ook de eindcontrole is onverbiddelijk. Met minder dan perfectie nemen we geen genoegen.

3 Alle ontwerpen zijn van eigen makelij

Alle ramen en deuren die Profel produceert, zijn ontworpen in onze eigen research & development afdeling. Bovendien blijven wij verderzoeken naar nóg duurzamere, nóg beter te onderhouden en nóg mooiere producten. Dat verklaart ineens ons ruim aanbod.

4 Alle voordelen van een internationale organisatie

Profel is een internationaal georganiseerd bedrijf met meer dan 1200 werknemers, maar met de bezieling, de drive en de flexibiliteit van een familiebedrijf. Elke vraag wordt binnen de kortst mogelijke termijn verwerkt.

5 Een uitgebreid netwerk van professionele verdelers

Elk van onze verdelers zal u met raad en daad bijstaan, van het eerste 'ik-kom-even-rondkijken-bezoek' tot en met de plaatsing. Wij werken heel nauw met hen samen om te garanderen dat alles volgens uw wensen wordt geproduceerd en geplaatst.



Technische hoogstandjes



Ellips afgeronde profielen
aan de buitenzijde mogelijk

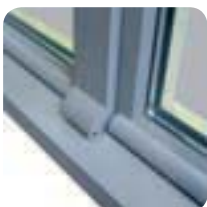

Diverse accessoires
beschikbaar



Inzethoek binnenaanzicht



Inzethoek buitenaanzicht

Aluminium is een licht materiaal en daarom geschikt voor slanke en grote raampartijen. Het is duurzaam, geeft barsten en rotten geen kans en is ongevoelig voor weersinvloeden. Het is ook uiterst gemakkelijk te onderhouden.

De keuze voor aluminium is daarom steeds een gewonnen zaak!

Wij produceren onze profielen zelf met aluminium van de beste kwaliteit. De onderbroken controles garanderen perfecte eindproducten. Die zijn verkrijgbaar in liefst 21 eigen, unieke kleuren en in alle gebruikelijke RAL-kleuren.

Een veilig en geborgen gevoel

Tal van elementen verhogen uw veiligheid en die van uw gezin. Diverse certificaten bewijzen dat onze profielen beantwoorden aan de strengste veiligheidsnormen.

Comfort op eenzame hoogte

Het geheim van onze aluminium profielen schuilt in het 3-kamersysteem. De afzonderlijke kokervormige binnen- en buitenkamer worden samengebracht door een stabiele en holle thermische onderbreking in hard pvc. Deze biedt extra torsiestijfheid en is de beste isolator, zowel op thermisch als op akoestisch vlak.

De meervoudige pershoekverbindingen in de binnen- en buitenkamer garanderen bovendien een optimale stabiliteit van het raamkader en de vleugel. Ook de aanslagen zijn voorzien van bijkomende versterkingen.

Perfecte dichtingen

De 3-voudige rondomlopende dichtingen bieden een perfecte bescherming tegen alle invloeden van buitenaf.

- **buitendichting:** voorkomt binnendringend vuil en regenwater
- **middendichting:** zorgt voor een perfecte wind- en waterdichtheid en herstelt het meerkamersysteem
- **binnendichting:** garandeert een uitzonderlijke geluidsisolatie

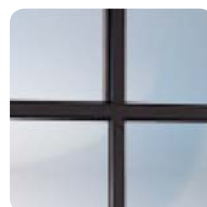

Opgekleefde verdeling



Ingebouwde verdeling



Meervoudige
hoekverbinding



Drie rondomlopende
dichtingen

“Een profiel voor elk profiel”

Strak modern of speels klassiek ... met aluminium kan men alle kanten uit. Elke smaak kan bij Profel terecht. Of: voor elk profiel hebben we een profiel!

Keuze te over in het Profel-gamma

- 2 kadersystemen: **afgerond** (70 mm inbouwdiepte – waterafvoer via afgerond waterkapje in dezelfde kleur) en **rechthoekig** (80 mm inbouwdiepte – waterafvoer volledig verdoken).

- 6 types raamvleugels:

Rondo: neutraal - afgeronde buitenhoeken

Ellips: speels - volledig afgeronde profielvlakken

Retro: traditioneel - smal uitzicht

Strato: klassiek – afgeschuind

Ferro: strak met opstaande lip – refereert aan de stalen profielen van weleer

Plano: strak en modern – vleugeloverdekkend paneel dat de deurvleugel buiten onzichtbaar maakt

De types zijn wel gebonden aan de specifieke inbouwdiepte van 70 of 80 mm.

Profel haalt alles uit aluminium!

Alle eigenschappen worden 100% benut in onze profielen van topniveau, zowel op kwalitatief als op esthetisch vlak!

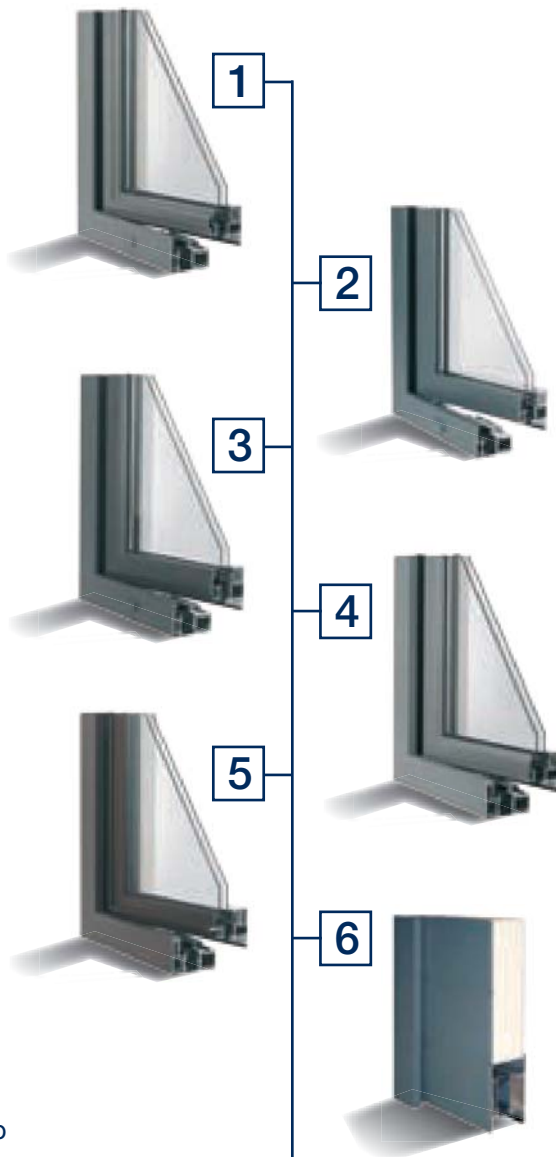

01. Model RETRO 02. Model RONDO 03. Model ELLIPS
04. Model STRATO 05. Model FERRO 06. Model PLANO

Uitgebreid kleurenpalet

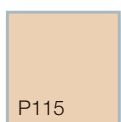

P115



P119*

Profel heeft een eigen kleurenpalet met liefst 21 tinten. Al deze kleurpoeders worden in onze fabriek aangemaakt. Typisch is de zeer hoge weerstand, zodat wij durven garanderen dat onze coatings nooit zullen barsten!



P305

In optie bieden wij ook de standaard RAL-kleuren aan in glanzend, mat of ruw. Het zichtbare beslag wordt altijd in dezelfde kleur als het raam uitgevoerd. Tenzij u kiest voor een andere uitvoering zoals messing, brons of roestvrij staal.

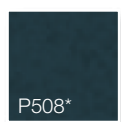

P508*



P511

Ruwe, krasvaste oppervlaktestructuur

Profel heeft niet minder dan **9 eigen hoogwaardige coatings** met een karakteristieke ruwe textuur. Dat maakt de profielen een stuk krasvaster.

P119, P508, P612, P721, P723, P731, P737, P739 en P890.



P609



P612*



P701



P716



P721*



P723*



P731*



P732



P737*



P739*



P890*



P899

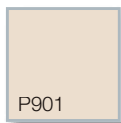

P901



A906



P906



P907

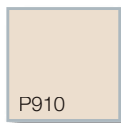

P910

* Enkel beschikbaar als P-kleur in ruwe, krasvaste oppervlaktestructuur.

Kleuren kunnen afwijken van origineel

Bicolor

Ieder raamtype is standaard – en zonder meerprijs – verkrijgbaar in een **2-kleurenuitvoering** ('bicolor'). Zo kan u ramen en deuren op elke bouwstijl afstemmen.

Ook hier stemt de kleur van de scharnieren en raamgrepen overeen met deze van de profielen.

Maar ook 'unicolor' (binnen en buiten dezelfde kleur) is mogelijk.



P901

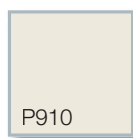

P910



“Veiligheid, het **sterke punt** van onze producten”

Ieder raam is standaard voorzien van inbraakwerende sluitnokken. Op uw vraag worden ramen en deuren voorzien van extra inbraakwerend toebehoren (afsluitbare raamkrukken, veiligheidscilinders, alarmcontacten, ...).

Dankzij Profel zullen uw ramen nooit de zwakke schakel van uw woning zijn. Al in de beginfase bouwen wij **inbraakwerende elementen** in:

- Zware en stabiele deurscharnieren die doorheen meerdere flenzen worden geschroefd;
- inbraakwerende metalen sluitstukken;
- anti-foutbediening op raamgrepen;
- uittilbeveiliging op schuifdeuren;
- minimum 2 inbraakwerende paddenstoelnokken per raam.



Ook het **beslag** is van **hoog inbraakwerend niveau**:

- 1 RVS sluitplaten in kader;
- 2 deuren met 3-puntssluiting volgens het pen-haakprincipe;
- 3 veiligheidscilinder (met certificaat);
- 4 nuron cilinderplaatje bij Plano deuren.



“Ramen: één basis met diverse mogelijkheden”

Alle Profel-ramen zijn afgeleiden van het basis-raam. Dat geldt voor de ramen in ons assortiment (Renaissance, blokkramen, ...). Dat geldt eveneens voor de ramen die u zelf samenstelt.

Profel stelt diverse elementen ter beschikking waarmee u naar believen kan uitbreiden en verfraaien. Zo stelt u zelf ramen samen die beantwoorden aan uw wensen en perfect passen bij uw woning.

Die elementen zijn:

- voorzetdorpel
- horizontale middenlijst
- bovenlijst
- halfronde sierlijst
- eindstukjes op de makelaar
- opgekleefde kruisverdelingen



Retro-raam



Rondo-raam



Ellips-raam



Strato-raam



Ferro-raam

Renaissance: tijdloze grandeur

De Renaissance-lijn van Profel verenigt
schoonheid, creativiteit en kwaliteit.

Uw eigen raam met het karakter van weleer

GARANTIE
10
JAAR

Met de 6 extra elementen (zie pagina 8)
krijgt u maximale vrijheid bij het ontwerpen
van uw ideale Renaissance-raam.

Daarbij komt nog het kleurenpalet met 21 eigen
schakeringen en de RAL-kleuren. Men mag dus echt
spreken van onbegrensde creatieve mogelijkheden.
Uiteraard beantwoordt elk Renaissance-raam van
Profel aan de hoogste technische kwaliteitseisen.



De keuzemogelijkheid van diverse sierlijsten
maken het renaissanceraam uniek.

Blokraam: robuust van look, verfijnd van techniek

Blokramen spreken met name de liefhebber van een krachtige look aan. Ze kunnen zowel in nieuwbouw- als in verbouwprojecten worden toegepast en sluiten naadloos aan bij elke bouwstijl.

GARANTIE
10
JAAR

Kenmerkend voor het Profel-blokraam is de verdiepte structuur die zorgt voor een robuust uiterlijk. Verdiepte tussenstijlen zorgen voor een meer verfijnd uitzicht.

De basis van het blokraam is een **3-kamerprofiel**. Dankzij de 3-voudige dichting biedt dat een uitstekende isolatie tegen warmte en geluid. Het blokraam is verkrijgbaar met inbouwdiepte 133 mm, beschikbaar in types reeks 70 en reeks 80. Reeks 80 is voorzien van een verdoken afwatering.

Blokramen zijn verkrijgbaar met elk van de **5 vleugel-types** (zie pag. 5) uit het Profel-gamma en in elk van de **21 eigen Profel-kleuren** en **RAL-kleuren** (zie pag. 6).

Ook het blokraam kan worden uitgebreid tot een **SKG-inbraakwerendheid, klasse 2 (PKM)**.

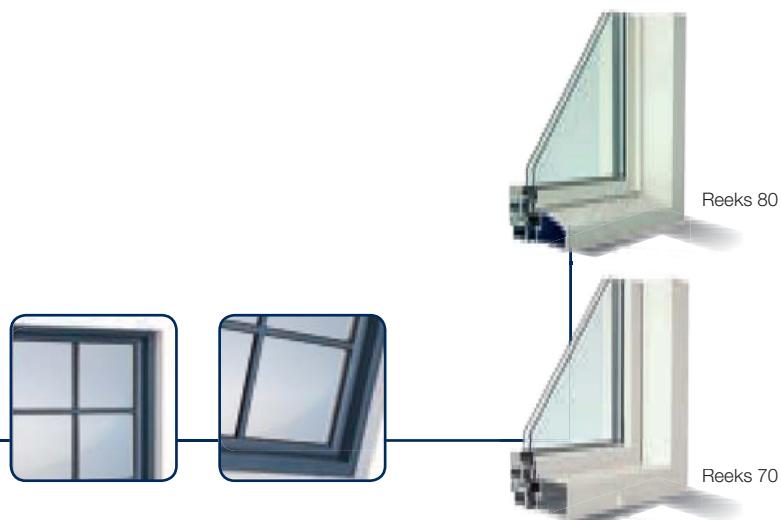

Duidelijk zichtbaar is de verdiepte structuur die het blokraam zijn typische look geeft.

Schuifdeuren: een ruimere kijk op wooncomfort



Profel voert aluminium schuifdeuren (P400) in alle afmetingen in zijn assortiment. Stuk voor stuk technische hoogstandjes die in alle omstandigheden, hoe groot ook de afmetingen, vlekkeloos werken:

GARANTIE
10
JAAR

- Slank, maar robuust uitzicht door het dubbelsporig 133 mm kadersysteem;
- vlotte en geruisloze bediening dankzij de dubbelparig gelagerde wielen die over een roestvrijstalen rail lopen;
- volkomen wind- en geluidsdicht dankzij borsteldichtingen in de vleugels en ter hoogte van de aanslagprofielen tussen de vleugels;
- de grote opdek van de vleugel op het kader en de vergrote inklemming van het glas verhogen de winddichtheid en beschermen tegen inbraak;
- 4-punts haakslot en doorlopende, massieve sluitlat in het kader voor nog meer veiligheid;
- optioneel kan met minimale aanpassingen de veiligheid worden verbeterd tot een klasse 2 volgens het Politiekeurmerk (PKM).

Verzorgde afwerking

- Ook het vaste gedeelte van de schuifdeur wordt in een vleugelprofiel geplaatst. Zo lopen beide glasplaten mooi over dezelfde lijn;
- 21 eigen kleuren, standaard RAL-kleuren, bicolor-uitvoering;
- tal van bijpassend toebehoren: panelen, kruisverdelingen in of op het glas, enz.;
- 2 vleugeltypes passend bij de types Rondo, Ellips, Retro, Strato en Ferro..

Bicolor-uitvoering. Roestvrijstalen rail
4-punts haakslot
Cilinderslot met binnen- en buitenbediening
Afwateringkapjes in de kleur van het profiel
Beslag in de kleur van de schuifdeur



“Deuren: het visitekaartje van uw woning”

In het Profel-gamma vindt u honderden panelen en deurmodellen met diverse accessoires. Zo maakt u van uw deur iets unieks!



Cilinderplaatje
in dezelfde kleur



Facetpaneel
met sierlijst



Grepen in de kleur
van de deur



Eens het ontwerp klaar, schiet Profel in actie om een esthetisch en technisch meesterwerk van te maken. Profel-deuren hebben de volgende technische kwaliteiten:

3-kamersysteem;

- dubbele aanslagdichting
- inbouwdiepte van 70, 80 of 133 mm, al naargelang uw smaak;
- stabiele en overlappende, holle, thermische onderbreking die een extra hoge torsiestijfheid en een uitstekende warmte-isolatie garandeert.

3-punts RVS vergrendeling met 2 penhaakverbindingen

Inbraakwerende deurscharnieren en veiligheidscilinder

Onze deuren zijn verkrijgbaar in de vleugeltypes Rondo, Ellips, Strato en Ferro. Deze kan u verder verfraaien met tal van panelen.



Plano: een extra type deurpaneel

Naast alle bekende vleugeltypes heeft Profel nog een extra vleugeloverdekkend deurpaneel bedacht. Daaraan hebben we de naam Plano gegeven.

Plano: een extra deurtype

GARANTIE
10
JAAR

Kenmerkend voor deze Plano-deuren is het strakke, vlakke en uiterst moderne uiterlijk. Bovendien bedekt het paneel de vleugel helemaal. Vandaar dat deze van buitenaf gezien volledig onzichtbaar is. Het Plano-paneel wordt verborgen bevestigd en kan verfraaid worden met een groef. Het kan zelfs gecombineerd worden met een glaszet.

Plano-deuren zijn, net als alle andere aluminium Profel-deuren, in alle kleuren verkrijgbaar.



Reeks 70



Reeks 80

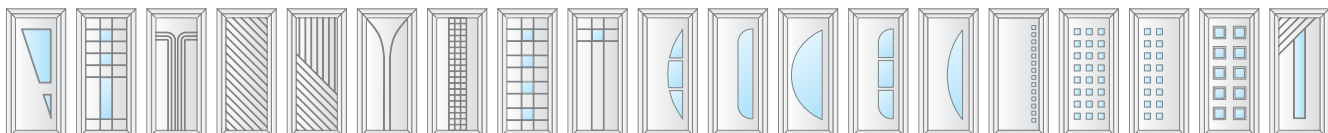

“Een **streling** voor het oog,
een **garantie** voor uw **veiligheid**”

Profel biedt een gevarieerd en uitgebreid gamma grepen en ander toebehoren. De meeste van deze accessoires zijn in eigen huis ontworpen en gefabriceerd. Elk product is bijgevolg optimaal van kwaliteit, past perfect bij onze ramen en deuren en bezorgt u een verhoogd gevoel van veiligheid.

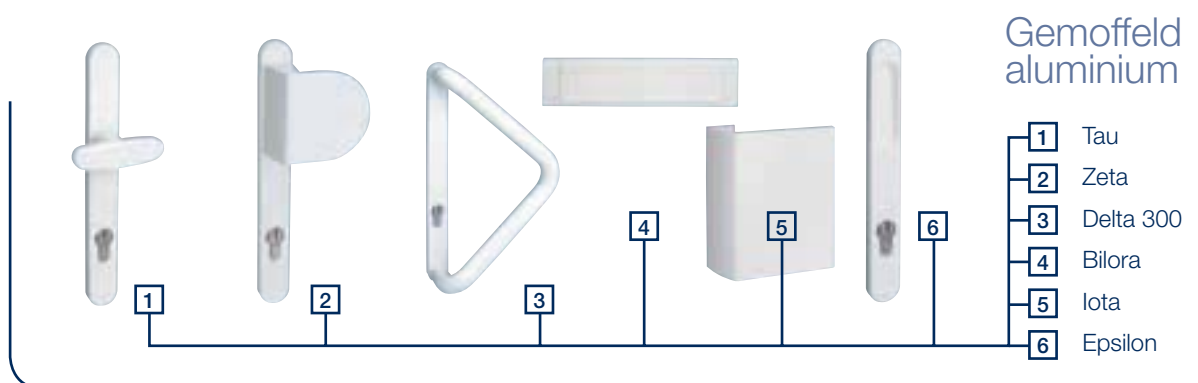

Oppervlaktebehandeling

De aluminium profielen van Profel worden gemoffeld. Deze bewerking gebeurt uitsluitend volgens de Europese normen onder licentie van Qualicoat en Qualanod. Wanneer het profiel de naturel-look van aluminium moet krijgen, wordt het geanodiseerd. Ook in dat geval krijgt u gegarandeerd een sterk en duurzaam oppervlak.



14



Klinken, scharnieren, panelen, vliegenramen en accessoires krijgen dezelfde uitvoering als de profielen.

De kleur van elk element is gegarandeerd identiek.

Afwijkingen zijn uit den boze.

In elke stijl een hoog niveau

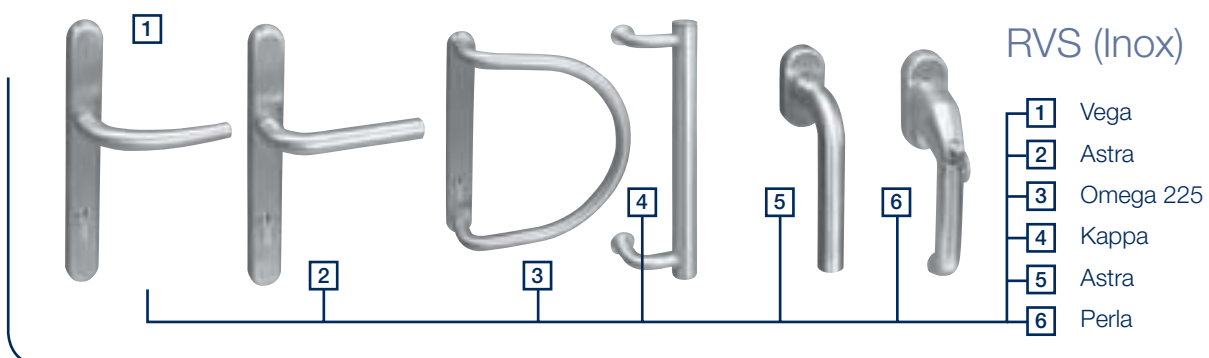
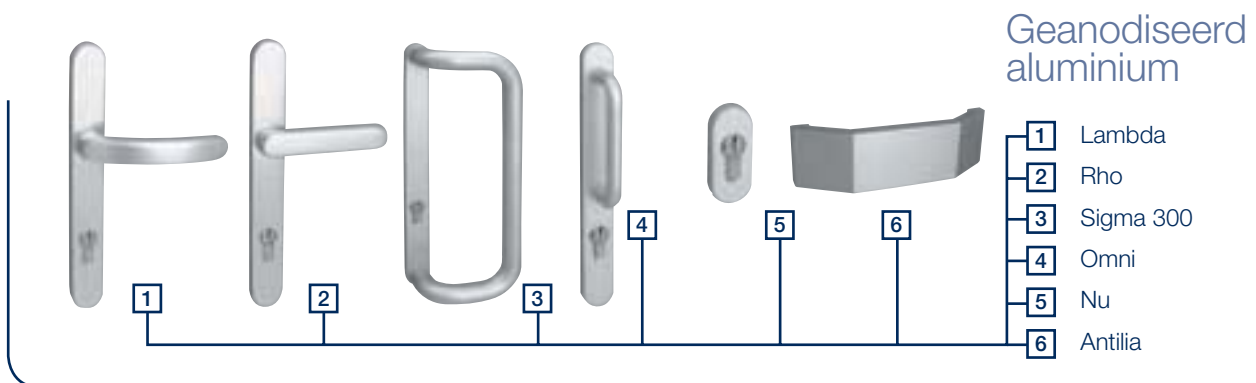
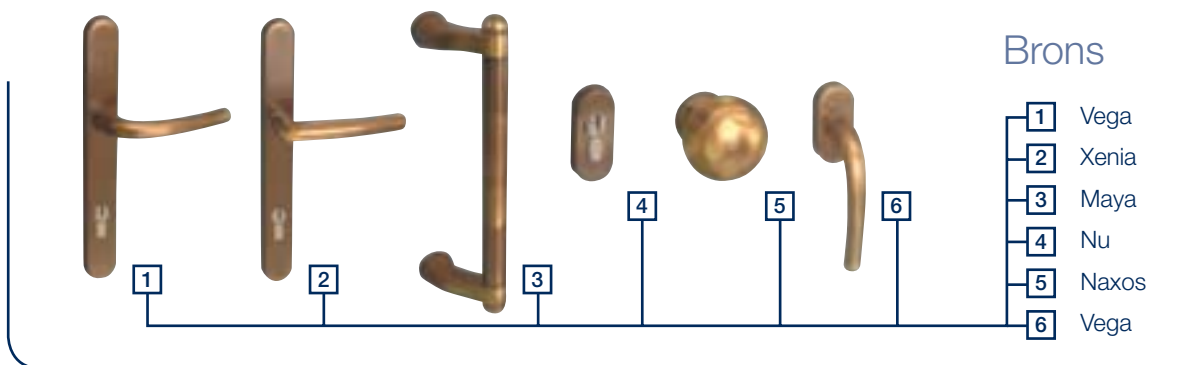
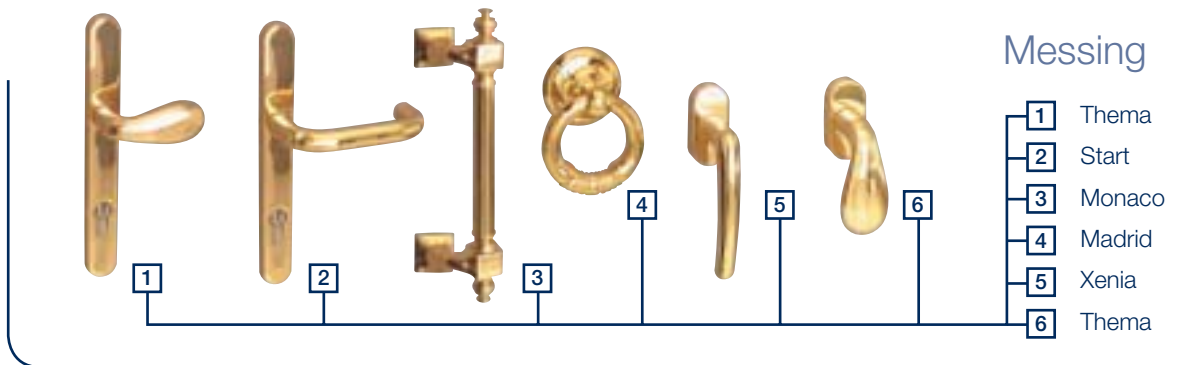

Dit is slechts een greep uit het totale aanbod (zie folder Grepen & Beslag)

“Beglazing: uitmuntende **thermische** en akoestische **kwaliteiten**”

Ook de beglazing is eigen Profel-fabriek. Wij bieden diverse thermische, akoestische en zonwerende oplossingen en voldoen aan al uw behoeften op het vlak van esthetiek en veiligheid.

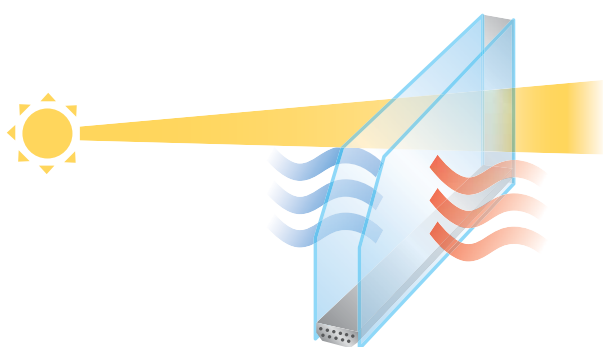

Alle Profel-beglazing is standaard uitgevoerd met KOMO-gecertificeerd glas en samengesteld uit 2 glasbladen met daartussen een gas-gevulde spouw van 15 mm en een metaaloxidelag. M.a.w. Profel past standaard extra isolerende beglazing (U1.1) toe. Niettemin kan ook die samenstelling aan uw voorkeuren worden aangepast.

Profel-ramen accepteren bijna alle soorten beglazing. Als gevolg van de solide structuur van onze ramen, de stevige scharnieren en de hoge stabiliteit is gewicht geen probleem.

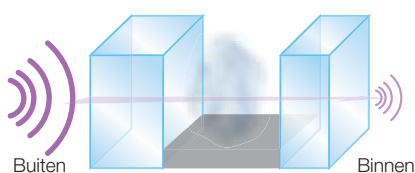

Minder lawaai

Een goede akoestische isolatie is onontbeerlijk. Ook daaraan heeft Profel gedacht. Onze standaard beglazing levert reeds een geluidsreductie van 28 dB op. Het gebruik van **gelaagd glas** of **asymmetrische beglazing** doet daar nog heel wat decibels af.

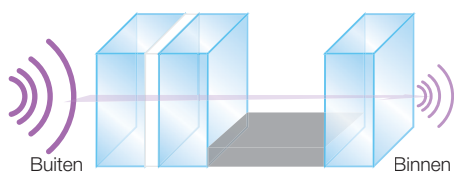

Glashelder en duidelijk

Lagere stookkosten

Hoe hoger de kwaliteit van de dubbele beglazing, hoe lager de u-waarde en hoe minder energie u moet verbruiken om het binnen warm te houden. Ter vergelijking, enkele beglazing heeft een u-waarde van 6,0. Standaard dubbele beglazing heeft een u-waarde van 2,9.

De dubbele beglazing van Profel wordt standaard geleverd met een luchtspouw, gevuld met argongas. **Dat levert een u-waarde op van 1,1!**
Zonder meerprijs!

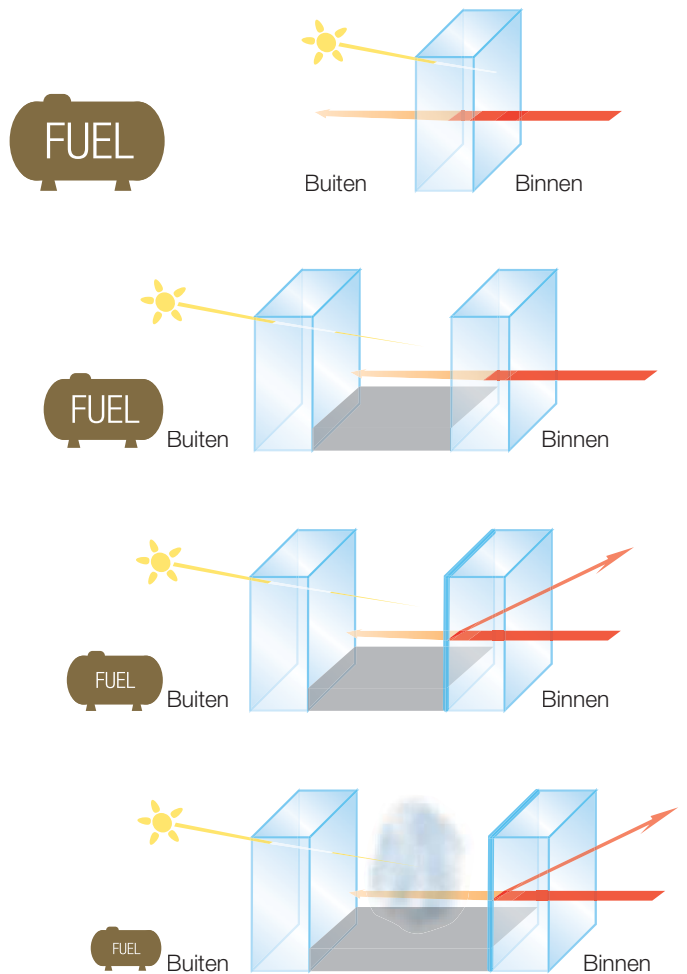

Een goede ventilatie

Een goede ventilatie verhoogt niet alleen het comfort, ze is ook essentieel voor de gezondheid. Profel heeft een **ruim aanbod ventilatiesystemen en verluchttingsroosters.**

Vraag het advies van de verdeler!

“Kwaliteit ... gegarandeerd”

Profel geeft u waar voor uw geld. En dat omvat niet alleen de technische kwaliteiten van onze producten. Ook aan de manier waarop u wordt bijgestaan, vóór en ná de verkoop, hechten wij uitzonderlijk veel belang. Op uw dealer kunt u inderdaad steeds rekenen. Profel van zijn kant doet zijn duit in het zakje door een verregaande fabrieksgarantie en –service aan te bieden.

Niet alleen de kwaliteit, maar ook de manier waarop u wordt bijgestaan, vóór en ná de verkoop, is doorslaggevend. Op uw dealer kunt u daarom steeds aan. Profel doet zijn duit in het zakje door een verregaande fabrieksgarantie en –service aan te bieden.

Hoogwaardig aluminium

Het aluminium dat Profel gebruikt, is van uitzonderlijke kwaliteit. De binnen- en buitenschaal van het profiel worden apart gemaakt. Daardoor kan de oppervlakte afzonderlijk en verschillend behandeld worden.

Thermische onderbreking

Die schalen verbinden wij met een holle, thermische onderbreking uit hard pvc. Die zorgt voor de beste isolatie en een hoge stabiliteit. Het slanke beglazingsrubber, dat aan de buitenzijde ononderbroken doorloopt, garandeert een perfecte dichting.

Maximale veiligheid

De profielen worden daarna met een viervoudig pershoeksysteem met elkaar verbonden. Samen met met de standaard voorziene inbraakwerende sluitnokken, de grote opdek van de vleugel op het kader en de vergrote inklemming van het glas, biedt dat nóg meer veiligheid. Bij Profel is een extra inbraakwerend pakket verkrijgbaar dat voldoet aan klasse 2 van het Politiekeurmerk (PKM).

Keurmerken

Profel voldoet aan de meeste Europese kwaliteitscertificaten. Die kan u op verzoek opvragen bij uw lokale Profel-dealer:

- BUtgb ATG
- WTCB
- Qualicoat
- Qualanod
- Politiekeurmerk
Veilig Wonen Nederland (PKM)
- CEKAL
- KOMO
- ...

De kracht van Profel:

1. Aluminium, pvc en hout ... Profel biedt elk materiaal aan en is bijgevolg onpartijdig en onbevooroordeeld;
2. Fabricage, coating, beglazing, ... Profel doet alles zelf;
3. Profel levert uitsluitend maatwerk, waarbij ieder detail de grootste zorg krijgt;
4. Profel levert enkel volledig afgewerkte producten;
5. De vlekkeloze afwerking van de Profel-producten is de kroon op uw ontwerp;
6. Profel vertrekt en ontwerpt vanuit de praktijk (i.p.v. de theorie).



Aluminium

Wij streven voortdurend naar verbetering. Daarom is het mogelijk dat wij de kenmerken en de kleuren van onze producten en de gebruikte materialen zonder voorafgaande kennisgeving wijzigen. De teksten en afbeeldingen zijn niet bindend. Indien er, ondanks al onze voorzorgen, toch fouten in deze catalogus voorkomen, zijn wij in geen enkel geval daarvoor aansprakelijk. Kopiëren uit deze uitgave, geheel of gedeeltelijk, is uitdrukkelijk verboden.

Met elk materiaal zijn wij in ons element!

Ook met

Aluminium

Kunststof

Hout

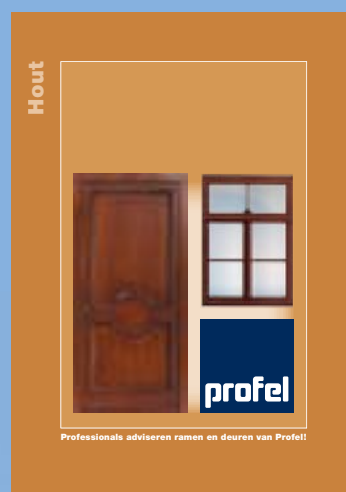

Uw Profel-verdeler:

